

Gebrauchsanweisung

Primo 110



Einleitung

Wir freuen uns, dass Sie sich zum Erwerb eines JUWEL Aquarium Produktes entschieden haben und danken Ihnen für das in uns gesetzte Vertrauen.

Unsere Produkte werden stets mit größter Sorgfalt und unter Einsatz modernster Technik gefertigt.

Sie vereinen 40 Jahre Erfahrung in der Herstellung von Aquarien und deren Zubehör und sind nach dem jeweils neuesten Stand der Technik und wissenschaftlicher Untersuchungen für ihren Einsatzbereich konzipiert und hergestellt.

Hinweise:

Bitte lesen Sie zunächst alle Kapitel dieser Gebrauchsanweisung sorgfältig durch und überprüfen Sie Ihr JUWEL Aquarium auf Vollständigkeit. Beginnen Sie erst dann, das Aquarium in Betrieb zu nehmen. Verbinden Sie erst am Schluss alle elektrischen Teile mit dem Stromnetz.

Bitte beachten Sie die Sicherheitshinweise sowie die Empfehlungen zu Wartung und Pflege aller Komponenten.

Wir haben bei der Entwicklung dieser Gebrauchsanweisung größte Sorgfalt walten lassen, um korrekte und akkurate Informationen zu geben. Für möglicherweise vorhandene Druckfehler und Irrtümer können wir jedoch keine Haftung übernehmen. Technische Angaben verstehen sich als Circa-Angaben. Wir behalten uns technische Änderungen vor.

Ziehen Sie den Netzstecker aller im Wasser betriebenen Geräte, bevor Sie in Kontakt mit dem Wasser kommen.

Hinweise:

Achten Sie bei der Verwendung von Sprudelsteinen oder ähnlichen Belüftungseinrichtungen darauf, dass diese in der Aquarienmitte eingesetzt werden. Bei Verwendung dieser Vorrichtungen kann es zur Bildung von Spritz- und Kondenswasser an der Leuchte kommen, das an der Außenwand des Aquariums ablaufen kann. Sollte dieser Effekt auftreten, begründet dies keinen Mangel am Produkt.

Transportieren Sie das Aquarium nicht im befüllten Zustand.

Achten Sie bei der Wartung des Aquariums darauf, dass die Verklebungen nicht beschädigt werden.

Verwenden Sie bei der Reinigung des Aquariums keine toxischen Substanzen.

Sicherheitshinweise:

Dieses Gerät kann von Kindern ab 8 Jahren und darüber sowie von Personen mit verringerten physischen, sensorischen oder mentalen Fähigkeiten oder Mangel an Erfahrung und Wissen benutzt werden, wenn sie beaufsichtigt oder bezüglich des sicheren Gebrauchs des Gerätes unterwiesen wurden und die daraus resultierenden Gefahren verstehen. Kinder dürfen nicht mit dem Gerät spielen und müssen beaufsichtigt werden bei Reinigung und Benutzer-Wartung.

 Betrieb nur mit dem FI-Schutzschalter, max. 30mA.

 Die Netzstecker der elektrischen Geräte dürfen nicht feucht werden. Schließen Sie die Netzstecker an das Stromnetz auf einer Höhe an, so dass eine Schlaufe in der Anschlussleitung entsteht an der Wasser abtropfen könnte.

 Aus Sicherheitsgründen ist der Betrieb der NovoLux LED Leuchte nur mit einem original JUWEL Steckernetzteil erlaubt.

Verwenden Sie bei einem Wechsel nur original JUWEL NovoLux LED Leuchten bzw. Steckernetzteile.

Installieren Sie die NovoLux LED Leuchte nur an dafür vorgesehenen JUWEL Halterungen oder Abdeckungen.

Die NovoLux LED darf nicht geöffnet werden.

Die Anschlussleitung darf nicht repariert werden. Ersetzen Sie bei Beschädigungen immer die komplette Leuchte oder das Steckernetzteil.

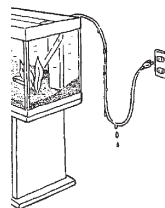

Aufstellen

Bei der Produktion unserer JUWEL Aquarien wenden wir modernste Verfahren an und beim Verpacken lassen wir größte Sorgfalt walten, damit keine Beschädigungen entstehen. Aber Ihr Aquarium hat einen langen Transportweg hinter sich. Daher empfehlen wir Ihnen, es zunächst an einem geeigneten Ort durch Befüllen mit Wasser auf Dichtigkeit zu prüfen.

Danach wählen Sie den Standort für das Aquarium aus. Dieser Platz sollte eben und tragfähig sein sowie über einen Stromanschluss verfügen. Bitte vermeiden Sie einen zu hellen Standort und achten Sie darauf, dass das Aquarium nicht dem direkten Sonnenlicht ausgesetzt ist. Dies könnte das Aquarium zusätzlich aufheizen und übermäßigen Algenwuchs zur Folge haben.

Stellen Sie das Aquarium auf einen passenden JUWEL Aquariumschrank. Dieser ist spritzwassergeschützt, im Dekor, den Abmessungen und in der Tragfähigkeit auf das Aquarium abgestimmt. Achten Sie darauf, dass der Schrank waagrecht steht; prüfen Sie dies gegebenenfalls mit einer Wasserwaage.

Ihr JUWEL Aquarium verfügt über einen fest verklebten Sicherheitsunterrahmen.

Stellen Sie das Aquarium mit dem Unterrahmen direkt auf den Schrank. Verwenden Sie keine zusätzlichen Unterlagen.

Gewicht des mit Wasser gefüllten Aquariums in kg:

121

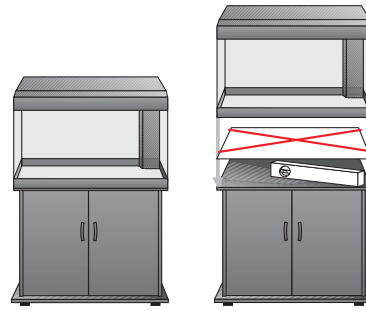

Tipp: JUWEL Dekorationsartikel

Zur dekorativen Rückwandgestaltung Ihres JUWEL Aquariums empfehlen wir Ihnen je nach Größe des Aquariums die JUWEL Rückwände und Poster.

JUWEL Poster

Mit zwei attraktiven Motiven auf jeder Rückwand.

JUWEL Motiv-Rückwände

Mit einem attraktiven dreidimensionalen Felsmotiv mit großer Tiefenwirkung.

JUWEL Struktur-Rückwände

Mit einer attraktiven ausgeprägten Rindenstruktur.

JUWEL Aquariensilikon

Die JUWEL Motiv- und Strukturrückwände werden mit JUWEL Aquariensilikon vor dem Befüllen mit Wasser von innen an der Aquarienrückwand befestigt.

JUWEL Terrace

Attraktive Terrassenmodule passend zum Design der Rückwände Cliff, Stone, Rock und Root.

Die JUWEL Zubehörteile sind im Fachhandel erhältlich.



Inbetriebnahme

Bei der Inbetriebnahme des Aquariums gehen Sie in folgenden Schritten vor:

1. Montieren Sie ggf. den Schrank.
2. Stellen Sie das geprüfte Aquarium an einen geeigneten Platz.
3. Kleben Sie ggf. die JUWEL Strukturrückwände ein.
4. Machen Sie den Filter betriebsbereit wie im Kapitel "Inbetriebnahme des JUWEL Filter Systems" beschrieben.
5. Nehmen Sie die Dekoration mit Bodengrund etc. nach Wunsch vor.
6. Bepflanzen Sie das Aquarium ggf. mit den niedrigen Pflanzenarten.
7. Befüllen Sie das Aquarium bis zur Hälfte durch den Filter langsam mit Wasser.
8. Bepflanzen Sie das Aquarium ggf. mit höheren Pflanzen.
9. Füllen Sie das Aquarium durch den Filter bis zur Wasserstandslinie langsam mit Wasser.
10. Schließen Sie die Umwälzpumpe und den Heizer an das Stromnetz an.
11. Installieren Sie die Abdeckleuchte und schließen Sie sie an.
12. Schließen Sie das Aquarium mit den hierfür vorgesehenen Klappen.
13. Wir empfehlen Ihnen den Fischbesatz schrittweise vorzunehmen. Sie können nach ein paar Tagen die ersten Fische (4-5 Stück) einsetzen. Diese sorgen auch dafür, dass sich der biologische Filter aufbaut. Die Einlaufphase des Filters kann 6 bis 8 Wochen betragen. In dieser Zeit können Sie den Fischbestand schrittweise erhöhen.

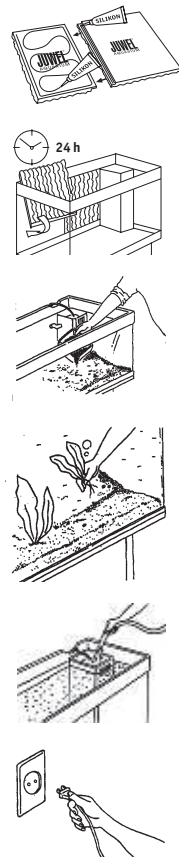

Das JUWEL Filter System Bioflow

Das JUWEL Filter System Bioflow ist ein hochwirksames biologisches 2-Phasen Filtersystem, das in seinen Komponenten optimal aufeinander abgestimmt ist.

Durch den Einbau des Filters in das Aquarium sind Schlauchverbindungen überflüssig und Undichtigkeiten ausgeschlossen. Die Leistung der Pumpe wird nicht durch Schlauchkupplungen, Ansaugrohre o. Ä. gemindert.

Die Pumpe ist in ihrer Kapazität so ausgelegt, dass die biologische Filterung durch eine angemessene Durchströmung des Filtermaterials optimal gewährleistet ist.

Das große Filtrervolumen sorgt dabei für eine hervorragende mechanische Filterung und ermöglicht lange Reinigungsintervalle.

Die Konstruktion des Filtersystems ermöglicht Ihnen den schnellen Zugriff zu den einzelnen Komponenten Heizer, Pumpe und Filtermedien, wodurch eine komfortable Bedienung bei der Reinigung und Wartung des Filtersystems möglich ist.

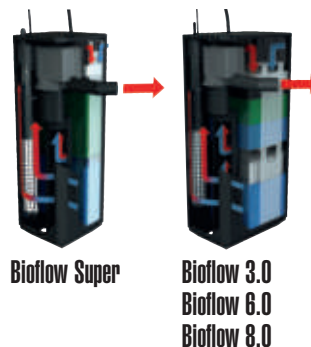

bioPad - Filterwatte (weiß)

Das Wattevlies dient als mechanischer Vorfilter. Es verhindert, dass grober Schmutz, wie etwa abgestorbene Pflanzenteile, tiefer in den Filter gelangt.

bioCarb - Kohleschwamm (schwarz)

Der Schwamm mit gebundener Aktivkohle entgiftet das Wasser von schädlichen Schwermetallen und organischen Verunreinigungen.

Nitrox - Nitrat Entferner Schwamm (grün)

Der Schwamm enthält Mikroorganismen, die in der Lage sind Nitrate abzubauen. Dazu bietet der JUWEL Filter ein besonders gutes Milieu.

bioPlus fine - Filterschwamm fein (blau)

Der im unteren Bereich des Filters befindliche feinporige Filterschwamm hält auch kleinste Schwebstoffe zurück und sorgt für kristallklares Wasser.

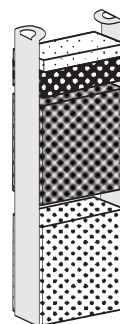

Inbetriebnahme des JUWEL Filter Systems Bioflow Super

Sie sollten den Filter betriebsbereit machen, bevor Sie das Aquarium einrichten, die elektrischen Komponenten aber noch nicht an die Stromversorgung anschließen.

Zur Inbetriebnahme des JUWEL Filter Systems Bioflow Super beachten Sie bitte die folgenden Hinweise:

Das JUWEL Filter System Bioflow Super besteht aus:

- 1 AquaHeat Regelheizer
- 1 Heizerhalter
- 1 Pumpe
- 1 weiße bioPad - Filterwatte
- 1 bioCarb - Aktivkohleschwamm, verpackt
- 1 grünen Nitrax - Nitrat Entferner Schwamm, verpackt
- 1 blauen bioPlus fine - Filterschwamm fein

1. Setzen Sie die Pumpe mit dem Unterteil in die Pumpenaufnahme des Filters und drücken Sie sie fest hinein. Der Pumpenauslass zeigt dabei in Richtung der Ausströmeröffnung.

Überprüfen Sie den richtigen Sitz des Dichtungsringes in der Ausströmeröffnung (er dient der Minderung von Vibrationsübertragungen).

2. Setzen Sie vorsichtig von außen den Ausströmer durch die Öffnung auf den Pumpenauslass und achten Sie auf einen festen Sitz.

3. Schieben Sie den Heizerhalter in die Führungsschiene der Filtertrennwand.

4. In den Heizerhalter setzen Sie von oben den Heizer hinein.

5. Bereiten Sie nun die Filterschwämme vor, indem Sie zunächst die Plastikverpackung vom Kohleschwamm sowie vom Nitrat Entferner Schwamm entfernen. Spülen Sie nur den blauen Filterschwamm unter fließendem Wasser gut aus.

6. Legen Sie dann den blauen Filterschwamm, den Nitrat Entferner Schwamm, den Kohleschwamm und an oberster Position die Filterwatte in den Filtereinsatz und schieben Sie diesen in das Filtergehäuse hinein.

7. Setzen Sie den Filterdeckel auf das Filtergehäuse.

8. Das JUWEL Filter System Bioflow Super ist nun betriebsbereit.

Bitte beachten Sie, dass das Filter System ca. 14 Tage benötigt, bis sich in den blauen Filterschwämmen eine Bakterienkultur gebildet hat, die das Wasser biologisch reinigt.

Wartung und Pflege des JUWEL Filter Systems Bioflow Super

Die Wartung des JUWEL Filter Systems Bioflow Super erfordert wenig Aufwand, wenn Sie die folgenden Hinweise berücksichtigen.

bioPad - Wechseln Sie die Filterwatte mindestens einmal pro Woche. Die Filterschwämme werden dann kaum mit Schmutzteilchen belastet!

bioCarb - Wechseln Sie den Aktivkohleschwamm ca. alle 3-4 Wochen aus.

Aktivkohle bindet Geruchs- und Giftstoffe nur an Ihrer Oberfläche. Wird sie zu lange im Aquarium belassen, gibt sie die Stoffe wieder an das Wasser ab. Durch den regelmäßigen Ersatz des Kohleschwamms sorgen Sie dafür, dass diese Partikel entfernt werden und bewahren die blauen Filterschwämme vor Verschmutzung. Dies schont die wertvolle Biokultur in den blauen Schwämmen.

Nitrax - Um die Qualität des Wassers zu verbessern, wechseln Sie den grünen Nitrat Entferner Schwamm alle 8 Wochen aus. Hierdurch reduzieren Sie die Nährstoffe (Nitrat, Phosphat) für Algen auf ein Minimum.

bioPlus fine - Wenn Sie, wie empfohlen, regelmäßig die Filterwatte und den Kohleschwamm wechseln, genügt für die Reinigung oder gegebenenfalls für den Ersatz des blauen Filterschwammes ein Intervall von ca. 3-9 Monaten.

Der feine Klärschlamm, der sich in diesem Schwamm bildet, enthält viele Nährstoffe, die sich fördernd auf das biologische Gleichgewicht im Aquarium auswirken.

Hinweis:

Verwenden Sie nur original JUWEL Filtermaterialien zur Sicherstellung der optimalen Funktionsfähigkeit des Filters.



JUWEL AquaHeat Regelheizer - Betrieb und Wartung

Der JUWEL Aquarium Regelheizer ist ein wesentlicher Bestandteil des JUWEL Filter Systems. Seine Positionierung innerhalb des Filtergehäuses und damit im Wasserstrom ermöglicht eine gleichmäßige Erwärmung des Wassers im Aquarium.

Die Temperatur des Wassers regeln Sie über den Einstellknopf im Heizerkopf. Je nach Ihren individuellen Erfordernissen können Sie die Temperatur vorgeben, auf die der Heizer das Wasser aufheizen soll. Die Mittelposition zwischen "+" und "-" entspricht einer Wassertemperatur von etwa 23 - 26 Grad Celsius oder 74-78 Grad Fahrenheit je nach Umgebungstemperatur.

Bitte beachten Sie, dass es je nach Ausgangstemperatur des Wassers im Aquarium ca. 12 Stunden und länger dauern kann, bis der Heizer das Wasser auf die gewünschte Temperatur aufgeheizt hat. Danach hält der Heizer das Wasser automatisch auf der gewünschten Temperatur und schaltet sich dementsprechend an oder aus. Den Betrieb des Heizers erkennen Sie an der roten Glühleuchte.

Zusätzlich empfehlen wir Ihnen, regelmäßig die Temperatur des Wassers mit einem Thermometer zu überprüfen. Weiterer Pflege oder Wartung bedarf der Heizer nicht.

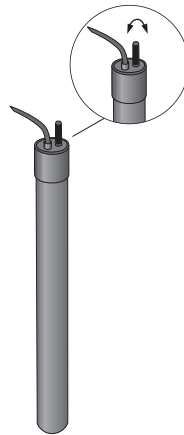

Hinweis:

Bei einer normalen Raumtemperatur von 21 Grad Celsius ist die Heizerleistung ausreichend, um das Wasser auf bis zu 28 Grad Celsius zu erwärmen.

Sofern Sie Ihr Aquarium in Räumen unter dieser Temperatur betreiben oder Fische haben, die eine höhere Wassertemperatur benötigen, empfehlen wir Ihnen einen zweiten Heizer einzusetzen, um die Gesundheit und das Wohlergehen Ihrer Fische zu gewährleisten.

Sicherheitshinweise:

Installieren Sie den Heizer gemäß den Hinweisen in der Gebrauchsanweisung und schließen Sie ihn erst nach der Befüllung des Aquariums mit Wasser an das Stromnetz an. Der Heizer sollte sich bis zur Mindest-Tauchtiefe im Wasser befinden. Tauchtiefe max. 80 cm.

Um Beschädigungen am Heizer zu vermeiden, betreiben Sie den Heizer nicht außerhalb des Wassers.

Der Heizer darf nur in Räumen betrieben werden.

Sicherheitshinweise:

Ziehen Sie den Netzstecker und lassen Sie ihn abkühlen, bevor Sie den Heizer aus dem Aquarium nehmen.

Wenn Ihnen der Heizer beschädigt erscheint oder nicht mehr die notwendige Temperaturleistung erbringt, versuchen Sie nicht, diesen zu öffnen oder zu reparieren. Ersetzen Sie den Heizer.

Die Anschlussleitung darf nicht repariert werden. Ersetzen Sie bei Beschädigungen immer den kompletten Heizer.

Legen Sie niemals einen heißen oder warmen Heizer auf brennbare Unterlagen, wie z.B. Papier oder Stoff.

Tipp:

JUWEL Digitalthermometer 2.0

Zur Kontrolle der Temperatur empfehlen wir die Verwendung des JUWEL Digitalthermometers 2.0 (Artikelnummer 85702). Fragen Sie hierzu Ihren Fachhändler.



Wartung der Pumpe JUWEL Eccoflow

Die Pumpe JUWEL Eccoflow sollte in regelmäßigen Abständen (mind. 1x pro Monat) auf die Funktionsfähigkeit überprüft und gereinigt werden.

Hierzu gehen Sie bitte wie folgt vor:

1. Trennen Sie alle im Wasser betriebenen elektrischen Geräte vom Stromnetz.
2. Entfernen Sie die Ausströmer.
3. Entnehmen Sie die Pumpe aus der Pumpenaufnahme des Filters.
4. Trennen Sie den Adapter (A) vom Motor, indem Sie ihn gegen den Uhrzeigersinn drehen, und entnehmen Sie den Impeller.
5. Reinigen Sie alle Teile sorgfältig. Insbesondere ist es notwendig, dass der Impeller aus der Kammer entnommen und diese selbst sowie der Impeller von Ablagerungen und Verschmutzungen gereinigt werden. Anderenfalls wird die Funktionsfähigkeit der Pumpe beeinträchtigt. Überprüfen Sie den Impeller ebenfalls auf Beschädigungen sowie evtl. Verschleißerscheinungen des Magneten.

Danach bauen Sie die Pumpe bitte in umgekehrter Reihenfolge wieder in den Filter ein.

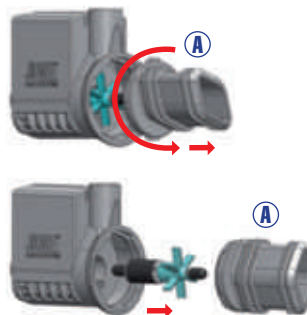

Hinweis:

Um die optimale Funktion und Laufruhe der Pumpe zu gewährleisten empfehlen wir Ihnen, Verschleißteile wie Impeller, Achse mit deren Gummilagern und Pumpenadapter im Abstand von ca. 12 Monaten zu ersetzen. Fragen Sie hierzu Ihren Fachhändler.

Sicherheitshinweise:

Beachten Sie, dass die Pumpe nur im Wasser betrieben werden darf.

Vor dem Herausnehmen der Pumpe aus dem Filter bitte alle Netzstecker ziehen.

Die Pumpe darf nur in Räumen betrieben werden und bei einer Wassertemperatur bis zu 35 Grad Celsius.

Die Anschlussleitung darf nicht repariert werden. Ersetzen Sie bei Beschädigungen immer die komplette Pumpe.

Das Abdeckleuchtsystem JUWEL PrimoLux

Mit der Abdeckleuchte von JUWEL Aquarium erzielen Sie die optimale energiesparende Beleuchtung für Ihr Aquarium und gleichzeitig bietet sie Ihnen den Zugriff zum Aquarium für Pflegemaßnahmen während der Beleuchtung.

Die Abdeckleuchte von JUWEL Aquarium besteht aus

- Abdeckhaube (1)
- JUWEL NovoLux LED mit Steckernetzteil (2)
- Bedienungsklappe/n (3) für die Zufuhr z.B. von Futter und Wasserpflegemitteln.

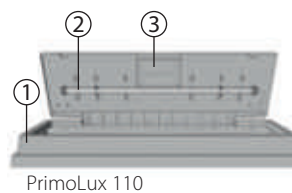
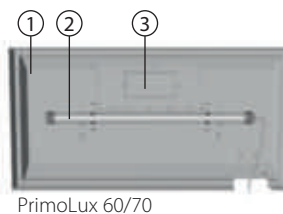

Inbetriebnahme der Abdeckleuchte JUWEL PrimoLux

Platzieren Sie die beigelegten Halterungen entsprechend der Abbildung auf den Aufnahmen der Abdeckhaube und schrauben Sie diese fest.

Fügen Sie nun die NovoLux LED in die Halterungen ein und legen Sie die Abdeckleuchte auf das Aquarium auf.

Setzen Sie anschließend die Bedienungsklappe ein und schließen Sie die PrimoLux an das Stromnetz an.

Beachten Sie dabei, dass der obere Rand des Aquariums sowie die Führungsschienen der Bedienungsklappe/n frei von Fremdkörpern wie etwa Sand oder Kies sind.

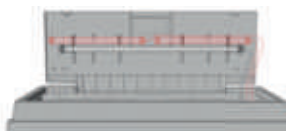
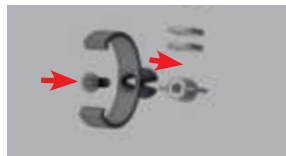

Tipp:

Die Abdeckleuchte PrimoLux bietet Ihnen die Möglichkeit weitere NovoLux LEDs einzusetzen, um die Ausleuchtung zu erhöhen oder besondere Farbeffekte im Aquarium zu erzielen. Fragen Sie hierzu Ihren Fachhändler oder informieren Sie sich auf unserer Website www.juwel-aquarium.com.

Wartung und Pflege JUWEL PrimoLux

Die Abdeckleuchte PrimoLux benötigt sehr wenig Wartung.

Bei Bedarf empfehlen wir die Reinigung mit einem weichen Tuch und mildem Reinigungsmittel.

Während der Wartungs- und Pflegemaßnahmen trennen Sie die Leuchte immer vom Stromnetz.

Tipp:

EasyFeed Futterautomat

Passend zu allen JUWEL Aquarien bieten wir Ihnen den EasyFeed Futterautomaten.

Dieser ist als original JUWEL Aquarium Zubehör (Artikelnummer 89000) im Fachhandel erhältlich.





Korrekte Entsorgung (Elektromüll)

Die Kennzeichnung auf dem Produkt bzw. auf der dazugehörigen Literatur gibt an, dass es nach seiner Lebensdauer nicht zusammen mit dem normalen Haushaltsmüll entsorgt werden darf. Entsorgen Sie dieses Gerät bitte getrennt von anderen Abfällen, um der Umwelt bzw. der menschlichen Gesundheit nicht durch unkontrollierte Müllbeseitigung zu schaden. Recyceln Sie das Gerät, um die nachhaltige Wiederverwertung von stofflichen Ressourcen zu fördern.

Private Nutzer sollten den Händler, bei dem das Produkt gekauft wurde, oder die zuständigen Behörden kontaktieren, um in Erfahrung zu bringen, wie sie das Gerät auf umweltfreundliche Weise recyceln können.

Garantieerklärung

Für unser JUWEL-Aquarium Produkt leisten wir dem Erwerber für die Dauer von 24 Monaten, sofern er Verbraucher ist, eine Garantie für den Fall, dass unser Produkt mangelhaft sein sollte, nach Maßgabe der folgenden Bestimmungen:

§ 1 Garantiefumfang

(1) Die Garantie erstreckt sich auf das Ihnen verkaufte JUWEL-Aquarium Produkt mit allen dazugehörigen Einzelteilen, ausgenommen jedoch Verbrauchsteile, wie Leuchtstoffröhren und Filtermedien. Sie ist beschränkt auf das Produkt an sich und erstreckt sich nicht auf Schäden an sonstigen Sachen und/oder Personen. Daneben gelten die Bestimmungen des Produkthaftungsgesetzes, die durch die vorstehende Regelung nicht eingeschränkt werden.

(2) Die Garantie wird in der Form geleistet, dass nach unserer Entscheidung das komplette Produkt oder Einzelteile hiervon ausgetauscht oder repariert werden. Bei Fehlschlägen wird nach Ihrer Wahl der Kaufpreis gemindert oder das Produkt gegen Erstattung des Kaufpreises zurückgenommen.

§ 2 Garantiezeit und -abwicklung

(1) Die Garantie beginnt mit dem Tage der Ablieferung des Aquariums an den Kunden. Voraussetzung der Garantiegewährung ist, dass unser Produkt bestimmungsgemäß genutzt und nicht unsachgemäß behandelt oder gewartet wurde, insbesondere die entsprechende Gebrauchsanweisung beachtet wurde, weiterhin, dass das Produkt oder seine Einzelteile nicht durch hierfür nicht autorisierte Werkstätten oder Personen repariert wurden. Die Garantie kommt ferner nicht zum Tragen, wenn das Produkt mechanische Beschädigungen, gleich welcher Art, insbesondere Glasbruch, aufweist.

(2) Zeigen sich innerhalb der Garantiezeit Mängel, so sind die Garantieansprüche unverzüglich, spätestens aber innerhalb einer Frist von vierzehn Tagen ab dem Auftreten des Mangels bei dem Fachhändler, welcher das Produkt geliefert hat, geltend zu machen. Die gesetzlichen Gewährleistungsrechte bleiben Ihnen dabei erhalten.

(3) Garantieansprüche werden nur dann berücksichtigt, wenn der Kassenbon über das JUWEL-Aquarium Produkt vorgelegt wird.

Technische Änderungen vorbehalten

© JUWEL AQUARIUM

© JUWEL, Trigon, Vision, Rekord, Rio, Lido, Vio, Primo, Korall, MonoLux, DuoLux, MultiLux, KorallLux, Violux, NovoLux, PrimoLux, SeaSkim, AquaHeat, EasyFeed, High-Lite, Warm-Lite, Colour-Lite, Day-Lite, Jewel Twin-Lite, HiFlex, Jewel EccoFlow, Bioflow, Cirax, Nitrox, Phorax, Carbox, BioPad, BioCarb, BioPlus, OxyPlus, Silexo, Conexo.

JUWEL AQUARIUM GMBH & CO. KG

Karl-Göx-Straße 1 27356 Rotenburg/Wümme . GERMANY

Telefon +49(0)42 61/93 79-0

Telefax +49(0)42 61/93 79-856

Service-Hotline (0800 0278274)

Service-Mail service@juwel-aquarium.de

JUWEL AQUARIUM UK Branch

Gateway 11 Business Park

Penfold Drive, Wymondham Norfolk NR18 0WZ

Tel.: 01953 606 363 Fax: 01953 603 839



E-Mail: info@juwel-aquarium.co.uk

Service-Mail: info@juwel-aquarium.co.uk

Aquarien-Pass

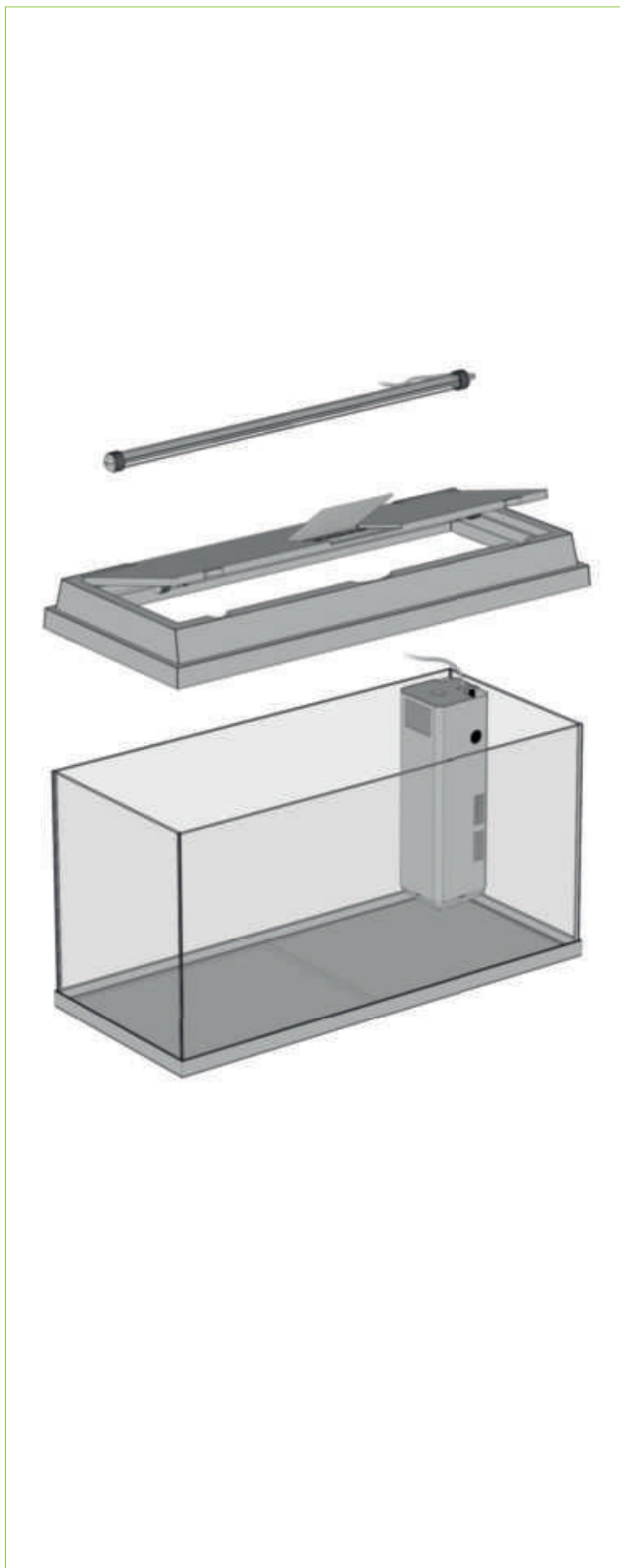
PRIMO 110 - PrimoLux 80



Artikel	Bestell-Nr.
	36380 36382 only GB 36383 only AU
	49280 49282 only GB 49283 only AU



